

CZECH DOORS AG

www.czechdoor.cz
info@czechdoor.cz

mob.: +420 602 959 658
+420 606 617 056

NETTOPREISLISTE der INNENTÜREN
CZECH DOORS AG (DEUTSCHLAND)
gültig ab 01.11.2022
Produktreihe „ FG “



CZECH DOORS AG

www.czechdoor.cz
info@czechdoor.cz

mob.: +420 602 959 658
+420 606 617 056

NETTOPREISLISTE der INNENTÜREN CZECH DOORS AG (DEUTSCHLAND)

gültig ab 01.11.2022

Produktreihe „ FG “ / „ FS “

Typ FG / FS	EUROPAISCHE	NORDISCHE	FICHTE ASTFREI, KIEFER ASTFREI	WEISSLACK	LÄRCHES*	BUCHE*	EICHE ASTIG,	EICHE ASTFREI
	ASTFICHTE Lack EUR/Stck	FICHTE ASTIG, NORDISCHE KIEFER ASTIG Lack EUR/Stck	Lack EUR/Stck	MASSIV EUR/Stck	Lack EUR/Stck	Lack EUR/Stck	AHORN Lack EUR/Stck	Lack EUR/Stck
1FG	216	333	308	319	355	369	445	477
1FG-LA 1	212	274	279	292	322	339	382	414
1FG-LA1/6	221	285	292	303	337	355	394	427
1FG-LA 1/8	225	290	297	308	337	355	398	430
1FGS	227	340	317	328	366	378	457	492
1FGS-LA1	232	295	304	315	346	364	430	463
1FGS-LA1/6	241	306	315	326	360	378	448	481
1FGS-LA1/8	245	312	321	331	366	384	457	490
2FG	222	349	330	339	378	393	479	517
2FG-LA 1	232	326	328	337	373	389	475	513
2FG-LA 1/4	248	346	346	355	394	412	488	526
2FG-LA 1/6	256	355	357	366	407	425	495	533
2FG-LA2	242	317	322	331	366	385	470	506
2FGS	232	357	339	348	389	403	490	531
2FGS-LA1	251	349	351	360	402	420	506	544
2FGS-LA1/4	262	362	364	373	416	436	513	553
2FGS-LA1/6	271	371	375	384	429	448	520	560
2FG1	245	360	355	362	407	423	483	520
2FG1-LA1	262	360	360	367	409	429	492	528
2FG1-LA2	274	371	375	382	427	448	510	546
2FG1-LA3	287	362	375	382	425	448	508	540
2FG2	253	385	387	391	443	461	528	571
2FG2-LA1	276	402	405	411	465	486	558	599
2FG2-LA3	313	414	427	432	488	513	591	630
3FG	248	360	362	369	416	434	499	537
3FG-LA2	279	371	378	385	434	456	526	562
4FG	253	385	384	387	438	456	535	582
4FG-LA1	251	358	355	362	402	420	493	535
4FG-LA1/4	267	375	373	380	423	443	506	547
4FG-LA1/6	276	385	384	391	436	456	513	555
4FG-LA2	297	405	416	420	474	497	571	610
FG4	255	389	369	394	420	436	495	533
FG4-LA3	296	410	420	447	487	510	593	629
FG4-LA4	333	420	430	457	497	520	603	639
4FG1	276	405	407	412	459	479	542	583
4FG1-LA2	322	436	450	456	510	533	605	646
4FG1-LA3	337	447	465	470	528	555	632	673

*Bei Buche, Lärche, Ahorn und Eiche wird ein vereinigter Farbton gebeizt, gilt auch für Zarge.

Lieferungstermin: 4-6 Kalenderwochen

CZECH DOORS AG

www.czechdoor.cz
info@czechdoor.cz

mob.: +420 602 959 658
+420 606 617 056

NETTOPREISLISTE der INNENTÜREN
CZECH DOORS AG (DEUTSCHLAND)
gültig ab 01.11.2022
Produktreihe „ F “

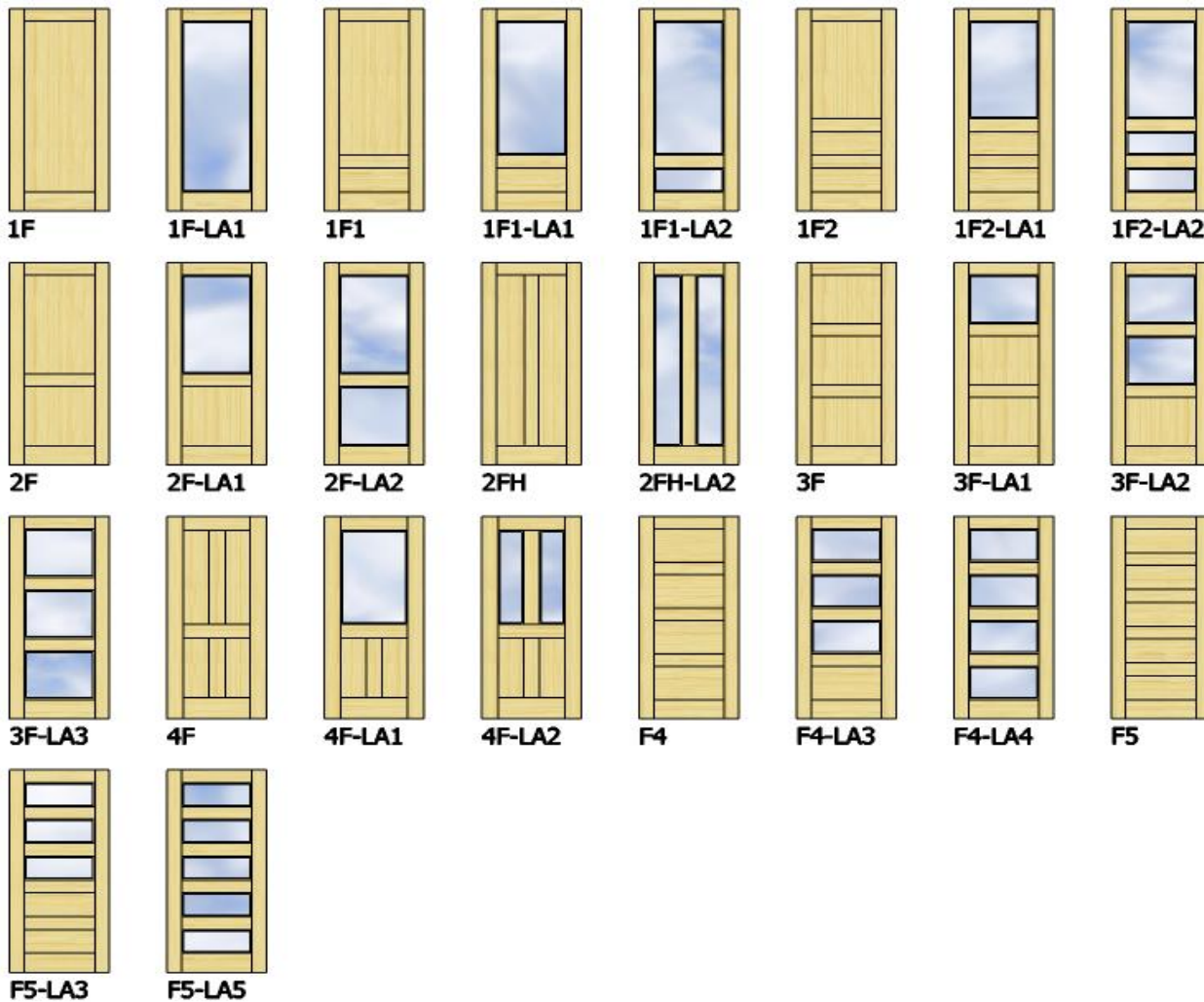

CZECH DOORS AG

www.czechdoor.cz
info@czechdoor.cz

mob.: +420 602 959 658
+420 606 617 056

NETTOPREISLISTE der INNENTÜREN
CZECH DOORS AG (DEUTSCHLAND)
gültig ab 01.11.2022
Produktreihe „ F “ / „ FR “

Typ F / FR	EUROPAISCHE	NORDISCHE	FICHTE ASTFREI, KIEFER ASTFREI	WEISS LACK	LÄRCHHE*	BUCHE*	EICHE ASTIG,	EICHE ASTFREI
	ASTFICHTE Lack EUR/Stek	FICHTE ASTIG, NORDISCHE KIEFER ASTIG Lack EUR/Stek	Lack Lack EUR/Stek	MASSIV EUR/Stek	Lack EUR/Stek	Lack EUR/Stek	AHORN Lack EUR/Stek	Lack EUR/Stek
1F	216	330	290	303	315	328	364	371
1F-LA1	196	241	252	265	276	286	324	333
1F1	231	342	310	321	337	349	389	398
1F1-LA1	216	283	285	295	312	324	364	373
1F1-LA2	222	272	285	295	312	324	366	375
1F2	249	364	333	342	264	378	420	430
1F2-LA1	241	322	319	328	348	362	405	414
1F2-LA3	256	312	315	324	344	358	403	414
2F	229	342	310	321	337	349	389	398
2F-LA1	219	303	297	308	322	337	378	387
2F-LA2	222	272	290	301	315	328	375	383
2FH	233	348	322	330	353	367	412	425
2FH-LA2	230	285	301	308	331	344	394	405
3F	249	364	333	342	362	376	420	430
3F-LA1	245	349	331	340	362	376	418	429
3F-LA2	250	335	328	338	357	371	416	427
3F-LA3	256	312	315	324	344	358	403	412
4F	257	380	353	360	387	403	452	465
4F-LA1	238	321	317	326	348	360	405	416
4F-LA2	270	366	358	366	393	409	461	474
F4	248	380	358	366	391	407	452	463
F4-LA3	264	364	367	375	400	416	465	475
F4-LA4	284	349	353	362	385	400	452	463
F5	263	391	384	389	418	434	483	495
F5-LA3	282	384	391	396	425	441	493	508
F5-LA5	288	382	389	396	425	441	495	510

*Bei Buche, Lärche, Ahorn und Eiche wird ein vereinigter Farbton gebeizt, gilt auch für Zarge.

Die verdeckten Bänder für Türen ohne Falz sind nicht im Preis inbegriffen

Lieferungstermin: 4-6 Kalenderwochen

CZECH DOORS AG

www.czechdoor.cz
info@czechdoor.cz

mob.: +420 602 959 658
+420 606 617 056

NETTOPREISLISTE der INNENTÜREN
CZECH DOORS AG (DEUTSCHLAND)
gültig ab 01.11.2022
Produktreihe „ G “

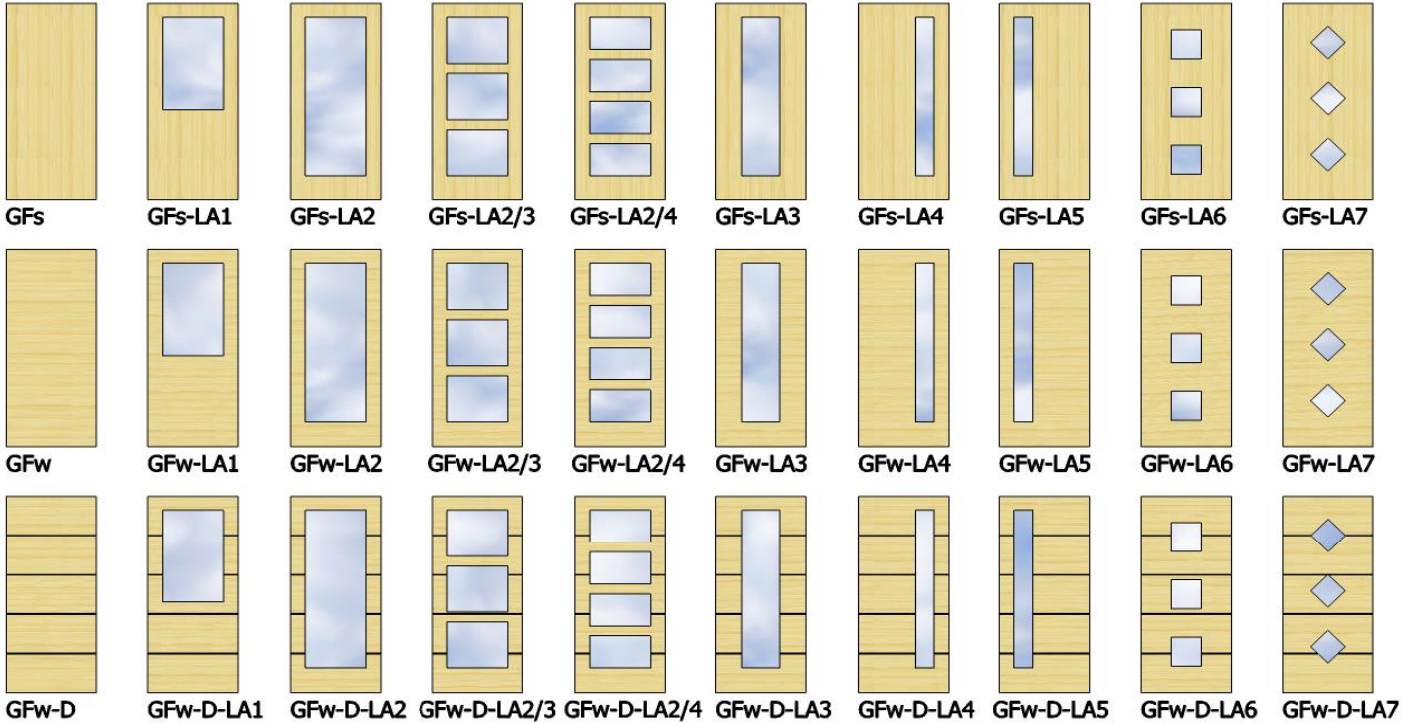

CZECH DOORS AG

www.czechdoor.cz
info@czechdoor.cz

mob.: +420 602 959 658
+420 606 617 056

NETTOPREISLISTE der INNENTÜREN CZECH DOORS AG (DEUTSCHLAND)

gültig ab 01.11.2022

Produktreihe „ G “

Typ G	NORDISCHE FICHTE ASTIG, NORDISCHE KIEFER ASTIG Lack EUR/Stck	FICHTE ASTFREI, KIEFER ASTFREI Lack EURO/Stck	WEISSLACK MASSIV EURO/Stck	LÄRCHE* Lack EURO/Stck	BUCHE*, ERLE* Lack EURO/Stck	EICHE ASTIG, AHORN Lack EURO/Stck	EICHE ASTFREI Lack EURO/Stck
	GFs, GFw	344	391	380	416	416	425
GFs-LA1, GFw-LA1	374	421	410	446	446	465	465
GFs-LA2, GFw-LA2	374	421	410	446	446	465	465
GFs-LA2/3, GFw-LA2/3	374	421	410	446	446	465	465
GFs-LA2/4, GFw-D-LA2/4	374	421	410	446	446	465	465
GFs-LA3, GFw-LA3	374	421	410	446	446	465	465
GFs-LA4, GFw-LA4	374	421	410	446	446	465	465
GFs-LA5, GFw-LA5	374	421	410	446	446	465	465
GFs-LA6, GFw-LA6	374	421	410	446	446	465	465
GFs-LA7, GFw-LA7	374	421	410	446	446	465	465
GFw-D, GFs-D	348	402	396	448	448	448	448
GFw-D-LA1, GFs-D-LA1	378	432	426	478	478	488	488
GFw-D-LA2, GFs-D-LA2	378	432	426	478	478	488	488
GFw-D-LA2/3, GFs-D-LA2/3	378	432	426	478	478	488	488
GFw-D-LA2/4, GFs-D-LA2/4	378	432	426	478	478	488	488
GFw-D-LA3, GFs-D-LA3	378	432	426	478	478	488	488
GFw-D-LA4, GFs-D-LA4	378	432	426	478	478	488	488
GFw-D-LA5, GFs-D-LA5	378	432	426	478	478	488	488
GFw-D-LA6, GFs-D-LA6	378	432	426	478	478	488	488
GFw-D-LA7, GFs-D-LA7	378	432	426	478	478	488	488

*Bei Buche, Erle, Lärche, Ahorn und Eiche wegen einheitlichem Farbton – wird gebeizt (gilt auch für Zargen)

Im Preis sind die verdeckten Bänder für Türen ohne Falz nicht inbegriffen

In Bezeichnung bedeutet "D" = Rillen

Bezeichnung "S" - bedeutet senkrecht furniert

Bezeichnung "W"- bedeutet waagrecht furniert

Standard produzieren wir Rillen bei waagrecht furnierte Tür.

Lieferungstermin: 4-6 Kalenderwochen

CZECH DOORS AG

www.czechdoor.cz

mob.: +420 602 959 658

info@czechdoor.cz

+420 606 617 056

NETTOPREISLISTE der INNENTÜREN
CZECH DOORS AG (DEUTSCHLAND)
gültig ab 01.11.2022
Produktreihe „ G “ SONATA (DTDS)

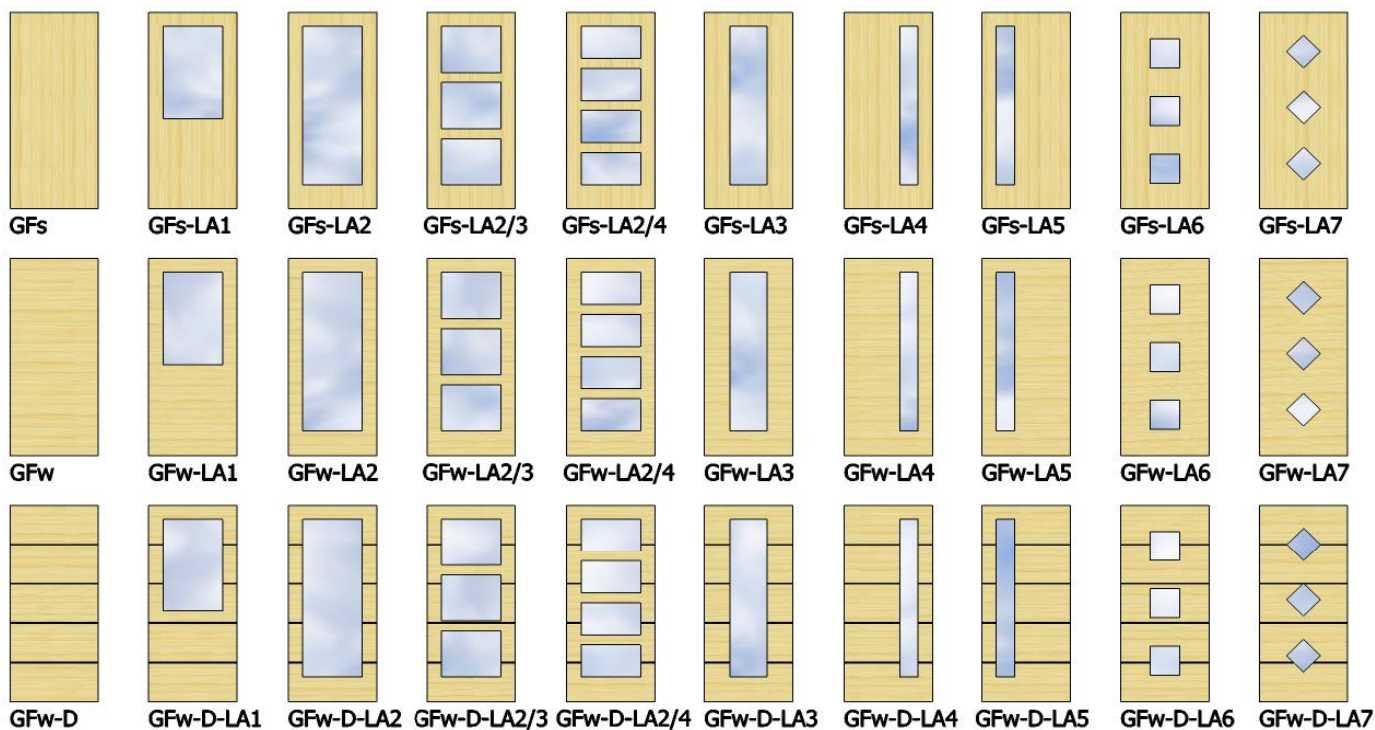

CZECH DOORS AG

www.czechdoor.cz
info@czechdoor.cz

mob.: +420 602 959 658
+420 606 617 056

NETTOPREISLISTE der INNENTÜREN
CZECH DOORS AG (DEUTSCHLAND)
gültig ab 01.11.2022
Produktreihe „ G “ SONATA (DTDS)

Typ G SONATA	NORDISCHE FICHTE ASTIG, NORDISCHE KIEFER ASTIG Lack EURO/Stck	FICHTE ASTFREI, KIEFER ASTFREI Lack EURO/Stck	WEISSLACK MASSIV EURO/Stck	WEISSLACK mit MDF EURO/Stck	LÄRCHÉ*, BUCHE*, ERLE* Lack EURO/Stck	EICHE ASTIG, EICHE ASTFREI, AHORN Lack EURO/Stck
GFs, GFw	289	305	315	275	338	348
GFs-LA1, GFw-LA1	319	335	345	305	368	378
GFs-LA2, GFw-LA2	319	335	345	305	368	378
GFs-LA2/3, GFw-LA2/3	319	335	345	305	368	378
GFs-LA2/4, GFw-D-LA2/4	319	335	345	305	368	378
GFs-LA3, GFw-LA3	319	335	345	305	368	378
GFs-LA4, GFw-LA4	319	335	345	305	368	378
GFs-LA5, GFw-LA5	319	335	345	305	368	378
GFs-LA6, GFw-LA6	319	335	345	305	368	378
GFs-LA7, GFw-LA7	319	335	345	305	368	378
GFw-D, GFs-D	---	341	336	280	398	396
GFw-D-LA1, GFs-D-LA1	---	371	366	310	428	436
GFw-D-LA2, GFs-D-LA2	---	371	366	310	428	436
GFw-D-LA2/3, GFs-D-LA2/3	---	371	366	310	428	436
GFw-D-LA2/4, GFs-D-LA2/4	---	371	366	310	428	436
GFw-D-LA3, GFs-D-LA3	---	371	366	310	428	436
GFw-D-LA4, GFs-D-LA4	---	371	366	310	428	436
GFw-D-LA5, GFs-D-LA5	---	371	366	310	428	436
GFw-D-LA6, GFs-D-LA6	---	371	366	310	428	436
GFw-D-LA7, GFs-D-LA7	---	371	366	310	428	436

*Bei Buche, Erle, Lärche, Ahorn und Eiche wegen einheitlichem Farbton – wird gebeizt (gilt auch für Zargen)

In Bezeichnung bedeutet "D" = Rillen

Bezeichnung "S" - bedeutet senkrecht furniert

Bezeichnung "W"- bedeutet waagrecht furniert

Standard produzieren wir Rillen bei waagrechtfurnierte Tür.

Türe Serie "G" – SONATA

Es handelt sich hier um die ekonomische Variante der Glatten Türen der Serie "G".

Einlage der Türen ist aus erleichterte DTDS Platte AIRMAXX, diese wird von allen Seiten mit Massiven Anleimern in die entsprechende Holzart überdeckend. Darauf kommt noch das Furnier **1,4 mm** .

Die Türe können glatt oder gebürstet sein.

In der Fall dass für die Oberflächebehandlung die Farbe RAL in glatten Ausführung ausgewählt wird, dann werde statt Furnier die **MDF 3mm** benutzt.

Wir werden diese Türe nach Wunsch auch mit Rillen produzieren, in diesem Fall werden zwei Furnier-Schichten benutzt als erste Schicht Furnier **stärke 2,5mm** und darauf zweite Furnier-Schicht **1,4mm**. Das wird alles in ausgewählten Holzart produziert. Die Tiefe von Rillen wird **2,2mm**.

Mit den Türen liefern wir die Zargen in der vollmassive Ausführung.

CZECH DOORS AG

www.czechdoor.cz
info@czechdoor.cz

mob.: +420 602 959 658
 +420 606 617 056

NETTOPREISLISTE der INNENTÜREN
CZECH DOORS AG (DEUTSCHLAND)

gültig ab 01.11.2022

Produktreihe „ ELEGANCE “



GENUA

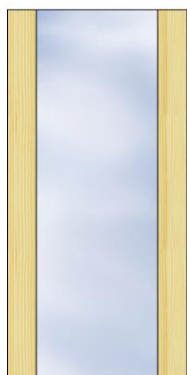

GENUA-LA

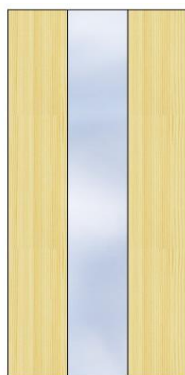

GENUA-LA3/3

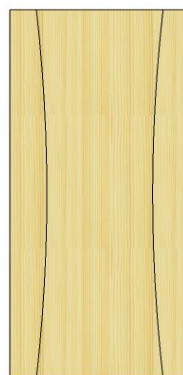

CARARRA

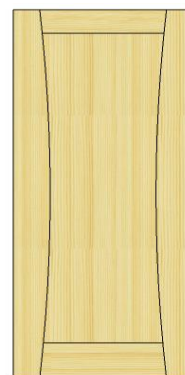

LUCCA

Typ ELEGANCE	NORDISCHE FICHTE ASTIG, NORDISCHE KIEFER ASTIG Lack EUR/Stek	FICHTE ASTFREI, KIEFER ASTFREI Lack EUR/Stek	WEISS LACK MASSIV EUR/Stek	LÄRCHHE* Lack EUR/Stek	BUCHHE* Lack EUR/Stek	EICHE ASTIG, AHORN Lack EUR/Stek	EICHE ASTFREI Lack EUR/Stek
	GENUA	330	290	303	315	328	364
GENUA-LA**	234	234	234	252	252	288	288
GENUA-LA3/3**	270	270	270	288	288	324	324
CARARRA	340	300	313	325	338	374	381
LUCCA	360	320	333	345	358	394	401

*Bei Buche, Lärche, Ahorn und Eiche wird ein vereinigter Farbton gebeizt, gilt auch für Zarge.

** Genua-LA, Genua-LA3/3 – Preis ohne Glas

Lieferungstermin: 4-6 Kalenderwochen

CZECH DOORS AG

www.czechdoor.cz
info@czechdoor.cz

mob.: +420 602 959 658
+420 606 617 056

NETTOPREISLISTE der INNENTÜREN CZECH DOORS AG (DEUTSCHLAND)

gültig ab 01.11.2022

Produktreihe „ ZARGE “

AUF GEHRUNG

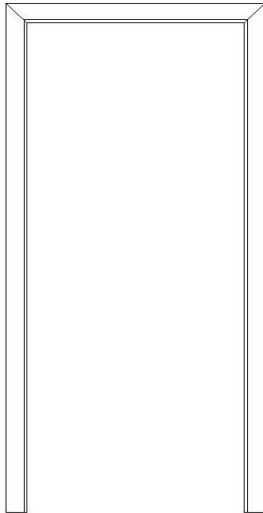

STUMPF

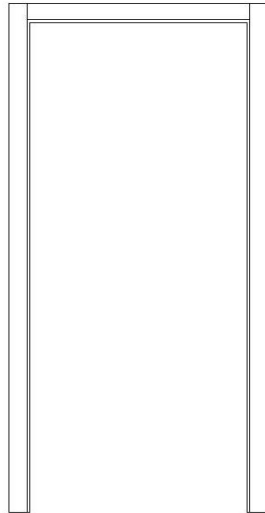

SCHNITT

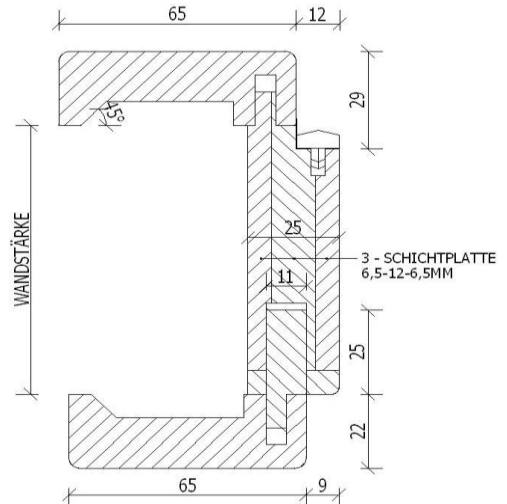

Wand- stärke (cm)	NORDISCHE FICHTE ASTIG, NORDISCHE KIEFER ASTIG 3-S-Platte Lack EUR/Stck	FICHTE ASTFREI, KIEFER ASTFREI Lack EUR/Stck	WEISS LACK MASSIV EUR/Stck	LÄRCHE* Lack EUR/Stck	BUCHE*, ERLE* Lack EUR/Stck	EICHE ASTIG, AHORN Lack EUR/Stck	EICHE ASTFREI Lack EUR/Stck
8	198	218	221	238	238	261	270
10	203	223	226	243	243	266	275
12	208	228	231	248	248	271	280
14	213	233	236	253	253	276	285
16	218	238	241	258	258	281	290
18	223	243	246	263	263	286	295
20	228	248	251	268	268	291	300
22	233	253	256	273	273	296	305
24	238	258	261	278	278	301	310
26	248	268	271	288	288	311	320
28	258	278	281	298	298	321	330
30	268	288	291	308	308	331	340
33	283	303	306	323	323	346	355

*Bei Buche, Erle, Lärche, Ahorn und Eiche wegen einheitlichem Farbton – wird gebeizt (gilt auch für Zargen)

Im Preis sind die verdeckten Bänder für Türen ohne Falz nicht inbegriffen

Lieferungstermin: 4-6 Kalenderwochen

CZECH DOORS AG

www.czechdoor.cz
info@czechdoor.cz

mob.: +420 602 959 658
+420 606 617 056

NETTOPREISLISTE der INNENTÜREN

CZECH DOORS AG (DEUTSCHLAND)

gültig ab 01.11.2022

**LISTE DER ZUSCHLÄGE
zu den Türblättern und Zargen**

DIN

1. TÜRBLÄTTER

Maximale Türblatthöhe ist 250 cm.

Maximale Türblattbreite (es hängt vom Modell ab): beim Modell G – 105 cm, bei Modellen

1FG, 2FG, 3FG – 130 cm, beim Modell 4FG – 150 cm.

Sonderhöhe bis 198,5 cm.....	+15%
(obere Füllung wird kleiner)	
Sonderhöhe 198,6 cm – 211 cm.....	+15%
Sonderhöhe 211,1 cm-230 cm.....	+ 25%
Sonderhöhe 230,1 cm-250 cm.....	+35%
Sonderbreite bis 98,5 cm.....	+15%
Sonderbreite über 98,6 cm-105 cm.....	+25%
Sonderbreite über 105,1 cm-150 cm.....	+35%
2 - flügelige Tür Gehflügel.....	Standardpreis
2 - flügelige Tür Standflügel.....	+ 30 EUR
Nut für Schiebetür.....	+ 10 EUR
Fräsung für Griffmuschel.....	+ 10 EUR
Dreiteilige Bänder (V 0026 vernickelt).....	+10,- EUR/Tür
Bohrung mit 3-tlg Bänder Soft nickel.....	+10,- EUR/Tür
Bänder Messing.....	+10,- EUR/Tür
WC-Schloss.....	+10,- EUR
Magnetschloss.....	+20,- EUR
PZ Schloss.....	+10,- EUR
Aluphenol Dampfsperre Modell G.....	+120,- EUR
Aluphenol Dampfsperre Füllungstüre	+60,- EUR
Schall-Ex.....	+ 20,- EUR
Türstärke 47, 50 mm.....	+ 100,- EUR
3-fach Verriegelung.....	+120,- EUR
Zusätzlich 3. Band.....	+ 10,- EUR
Quetschfalz (bei Doppel-Schiebetüren) pro Blatt.....	+ 20,- EUR
Gebürstet.....	+ 10,- EUR
Bänder TECTUS.....	+ 120,- EUR/Komplett
Oberfläche roh:	abzüglich – 10 €

CZECH DOORS AG

www.czechdoor.cz
info@czechdoor.cz

mob.: +420 602 959 658
+420 606 617 056

NETTOPREISLISTE der INNENTÜREN

CZECH DOORS AG (DEUTSCHLAND)

gültig ab 01.11.2022

DIE LISTE VON ZUSCHLÄGEN

zu den Türzargen

DIN

2. ZARGEN – der Preis wird immer nach dem Türblattmaß berechnet, nicht nach der Zargenstocklichte

Zargen "DUFU" Preis wie bei normaler Zarge einschließlich Zuschläge	
Sonderhöhe bis 198,5 cm.....	+15%
Sonderhöhe 198,6 cm-211 cm.....	+15%
Sonderhöhe 211,1 cm-230 cm.....	+ 25%
Sonderhöhe 230,1 cm-250 cm.....	+ 35%
Sonderbreite bis 98,5 cm.....	+15%
Sonderbreite über 98,6 cm-105 cm.....	+25%
Sonderbreite über 105,1 cm-150 cm.....	+35%
Zwischenwandstärke = Preis nächste Größe.....	----
Zargen für zweiflügelige Türelemente - Preis Zarge + Aufpreis für Sonderbreite, Sonderhöhe	
Windfangkalkulation - die Preiskalkulation wird je nach Auftrag bearbeitet.	
Dreiteilige Bänder Soft nickel.....	+10,- EUR/Zarge
Dreiteilige Bänder (V 4426 vernickelt).....	+10,- EUR/Zarge
Bänder Messing.....	+10,- EUR/ Zarge
Zusätzlich 3. Bandtasche montiert.....	+ 10,- EUR
Zargen Stumpf.....	+ 10%
Gebürstet.....	+ 10,- EUR
LH Profil:	+10%
Oberfläche roh:	abzüglich – 10 €
Beschläge für Schiebetür bis zu 95 cm Türbreite (Laufschiene).....	+90,- EUR
Beschläge für 2-flügelige Schiebetür (Laufschiene).....	+180,- EUR

CZECH DOORS AG

www.czechdoor.cz
info@czechdoor.cz

mob.: +420 602 91
+420 606 6

NETTOPREISLISTE der INNENTÜREN

CZECH DOORS AG (DEUTSCHLAND - ÖSTERREICH)

gültig ab 01.11.2022

LISTE DER ZUSCHLÄGE

zu den Türblättern und Zargen

DIN / ÖN

1. TÜRBLÄTTER

Oberflächenbehandlung – Beize.....	ROH + 50,- EUR
Oberflächenbehandlung – Patina.....	ROH + 100,- EUR
Oberflächenbehandlung – Weissöl.....	ROH + 50,- EUR
Oberflächenbehandlung – Öl.....	ROH + 50,- EUR
Oberflächenbehandlung – ICAWAX.....	ROH + 50,- EUR
Oberflächenbehandlung ROH.....	- 10,- EUR

2. ZARGEN

Oberflächenbehandlung – Beize.....	ROH + 50,- EUR
Oberflächenbehandlung – Patina.....	ROH + 100,- EUR
Oberflächenbehandlung – Weissöl.....	ROH + 50,- EUR
Oberflächenbehandlung – Öl.....	ROH + 50,- EUR
Oberflächenbehandlung – ICAWAX.....	ROH + 50,- EUR
Oberflächenbehandlung ROH.....	- 10,- EUR
Zargen für Schiebetür in der Wand laufend	+ 40,- EUR (Fichte, Kiefer)
.....	+ 50,- EUR (Lärche, Buche, Erle, Ahorn)
.....	+ 60,- EUR (Eiche)
Zubehör für Schiebetür vor der Wand laufend (d.h. Blende, Anschlagpfosten)	
.....	+ 180,- EUR (Fichte astig, Kiefer astig)
.....	+ 220,- EUR (Fichte astfrei, Kiefer astfrei)
.....	+ 250,- EUR (Lärche, Buche, Erle, Ahorn)
.....	+ 320,- EUR (Eiche)
Zarge – Verbreiterung (Fichte)	Preis Zarge + 50,- EUR

Andere Bekleidungsbreiten (auf Grundpreis)

Bekleidung	75 mm:	+20%
Bekleidung	85 mm:	+30%
Bekleidung	100 mm:	+40%

CZECH DOORS AG

www.czechdoor.cz
info@czechdoor.cz

mob.: +420 602 959 658
+420 606 617 056

NETTOPREISLISTE der INNENTÜREN CZECH DOORS AG (ÖSTERREICH)

gültig ab 01.11.2022

LISTE DER ZUSCHLÄGE

zu den Türblättern und Zargen

ÖN

1. TÜRBLÄTTER

Maximale Türblatbreite (es hängt vom Modell ab): beim Modell G – 105 cm, bei Modellen 1FG, 2FG, 3FG – 130 cm, beim Modell 4FG – 150 cm. Maximale Türblatthöhe ist 250 cm.

Sonderhöhe bis 203 cm.....	+15%
(obere Füllung wird kleiner)	
Sonderhöhe 203,1cm – 210,9 cm.....	+15%
Sonderhöhe 211,1cm-230 cm.....	+ 25%
Sonderhöhe 230,1cm-250 cm.....	+ 50%
Sonderbreite bis 95 cm.....	+15%
Sonderbreite über 95,1 cm - 105 cm.....	+25%
Sonderbreite über 105,1 cm - 150 cm.....	+50%
2 - flügelige Tür Gehflügel.....	Standardpreis
2 - flügelige Tür Standflügel.....	+ 30 EUR
Nut für Schiebetür.....	+ 5 EUR
Fräsung für Griffmuschel.....	+ 5 EUR
Dreiteilige Bänder (V 0026 vernickelt).....	+6,- EUR/Tür
Bohrung mit 3-tlg Bänder Soft nickel.....	+10,- EUR/Tür
Bänder vermessingt.....	+10,- EUR/Tür
WC-Schloss.....	+6,- EUR
Magnetschloss.....	+20,- EUR
PZ Schloss.....	+7,- EUR
Aluphenol Dampfsperre Modell G.....	+100,- EUR
Aluphenol Dampfsperre (Füllungstüre).....	+50,- EUR
Schall-Ex.....	+ 20,- EUR
Türstärke 47, 50 mm.....	+ 100,- EUR
3-fach Verriegelung.....	+ 120,- EUR
Zusätzlich 3. Band.....	+ 5,- EUR
Quetschfalz (bei Doppel-Schiebetüren) pro Blatt.....	+ 20,- EUR
Gebürstet.....	+ 10,- EUR
Bänder TECTUS.....	+ 120,- EUR/Komplett
Oberfläche roh:	abzüglich – 10 €
Smart Stopp.....	+60,- EUR
Muschelgriff standard Cobra	+20,- EUR
Muschelgriff versperrbar WC (Sada KIT).....	+85,- EUR
Muschelgriff versperrbar BB (Sada KIT).....	+75,- EUR

CZECH DOORS AG

www.czechdoor.cz, Tel: +420 388 312 601,
info@czechdoor.cz, FAX: +420 388 312 744

mob.: +420 602 959 658
+420 606 617 056

NETTOPREISLISTE der INNENTÜREN
CZECH DOORS AG (ÖSTERREICH)
gültig ab 01.11.2022
LISTE DER ZUSCHLÄGE
zu den Türblättern und Zargen

ÖN

2. ZARGEN – der Preis wird immer nach dem Türblattmaß berechnet, nicht nach der Zargenstocklichte

Zargen "DUFU" Preis wie bei normaler Zarge einschließlich Zuschläge

Sonderhöhe bis 203 cm.....	+15%
Sonderhöhe 203,1 cm-211 cm.....	+15%
Sonderhöhe 211,1cm-230 cm.....	+ 25%
Sonderhöhe 230,1cm-250 cm.....	+ 50%
Sonderbreite bis 95 cm.....	+15%
Sonderbreite über 95,1 cm - 105 cm.....	+25%
Sonderbreite über 105,1 cm - 150 cm.....	+50%

Zwischenwandstärke = Preis nächste Größe

Zargen für zweiflügelige Türelemente - Preis Zarge + Aufpreis für Sonderbreite, Sonderhöhe

Windfangkalkulation - die Preiskalkulation wird je nach Auftrag erarbeitet.

Dreiteilige Bänder Soft nickel.....	+10,- EUR/Zarge
Dreiteilige Bänder (V 4426 vernickelt).....	+5,- EUR/Zarge
Zusätzlich 3. Bandtasche montiert.....	+ 5,- EUR
Zargen Stumpf.....	+ 10%
Gebürstet.....	+ 10,- EUR
Oberfläche roh:	abzüglich – 10 €
Beschläge für Schiebetür bis zu 95 cm Türbreite (Laufschiene).....	+ 90,- EUR
Beschläge für 2-flügelige Schiebetür (Laufschiene).....	+ 180,- EUR